

Crib (5101) - Assembly and Operation Manual

Lit à barreaux (5101) - Manuel d'assemblage et d'utilisation

Congratulations on purchasing an MDB Family product. This crib will provide many years of service if you adhere to the following guidelines for assembly, maintenance and operation. This crib is for residential use only. Any institutional use is strictly prohibited.

Please be sure to follow the instructions for proper assembly. Use a Phillips head screwdriver for assembling the crib in addition to the Allen wrench included in the hardware box. Do not use power screwdrivers. All of our cribs are made from natural woods. Please understand that natural woods have color variations which are the result of nature and not defects in workmanship.

DO NOT SUBSTITUTE PARTS. ALL MODELS HAVE THE SAME QUANTITY OF PARTS AND HARDWARE. YOUR MODEL MAY LOOK DIFFERENT FROM THE ONE ILLUSTRATED DUE TO STYLISTIC VARIATIONS.

Nous vous félicitons de votre achat d'un produit MDB Family. Ce lit de bébé vous procurera des années de service si vous suivez les directives ci-dessous pour l'assemblage, l'entretien et l'utilisation. Ce lit est destiné uniquement à une utilisation résidentielle. Toute utilisation dans une institution est strictement interdite.

Prenez soin de suivre les instructions pour réaliser correctement l'assemblage. Utilisez un tournevis cruciforme pour l'assemblage, en plus de la clé hexagonale incluse dans la boîte de quincaillerie. N'utilisez pas un tournevis électrique. Tous nos lits d'enfants sont fabriqués en bois naturel. Il faut comprendre que le bois présente des variations de couleur attribuables à la nature et non à un défaut de fabrication.

NE PAS UTILISER DES PIÈCES DE SUBSTITUTION. TOUS LES MODÈLES ONT LE MÊME NOMBRE DE PIÈCES ET D'ACCESSOIRES DE MONTAGE. VOTRE MODÈLE PEUT DIFFÉRER DE CELUI ILLUSTRÉ EN RAISON DE VARIATIONS STYLISTIQUES.



*The crib can later be converted into a toddler bed or a full-size bed. To convert to a toddler bed, turn to page 10. To convert to a full-size bed, turn to page 11.

* Le lit de bébé peut être converti plus tard en un lit pour tout-petit ou en un lit à une place. Pour convertir le lit en un lit pour tout-petit, passez à la page 10. Pour convertir le lit en un lit à une place, passez à la page 11.

PARTS • PIÈCES

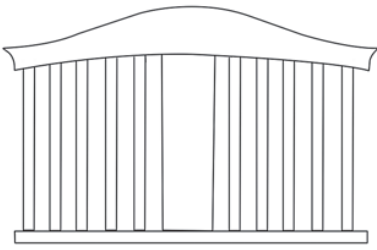

A. Headboard
A. Tête de lit

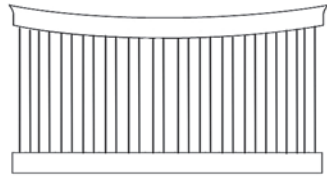

B. Front Rail
B. Traverse avant

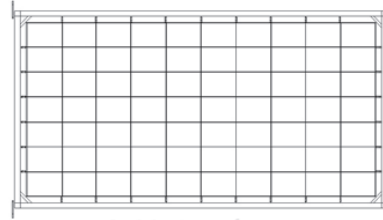

C. Spring Frame
C. Support de matelas

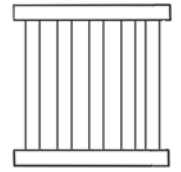

D. Side (2)
D. Côté latéraux (2)

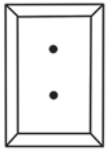

E. Foot (4)
E. Pied de base (4)

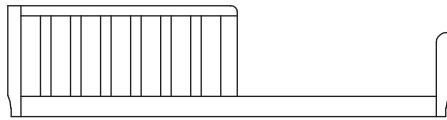

G. Guard Rail
G. Balustrade



F. Side Rail (2)
F. Barre stabilisatrice (2)



H. Left Leg (2)
H. Pied de gauche (2)



J. Right Leg (2)
J. Pied de droite (2)

**Tools Needed
(not included)
Outils nécessaire
(pas inclus)**

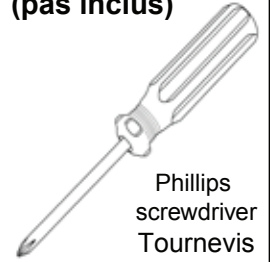

Phillips
screwdriver
Tournevis
Phillips

HARDWARE • ACCESSOIRES DE MONTAGE



K. 1 3/4" Flat head wood screw (8)
K. 1 3/4" Vis pour bois a tête plate (8)



M. Allen wrench
M. Clef Allen

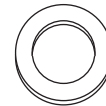

N. Washer (4)
N. Rondelle (4)

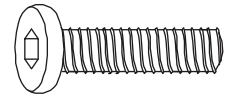

O. 1" Allen head bolt (4)
O. Boulon Allen de 1" (4)

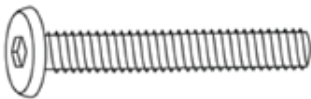

P. 1 1/2" Allen head bolt (4)
P. Boulon Allen de 1 1/2" (4)



Q. Barrel nut (16)
Q. Écrou cylindrique (16)

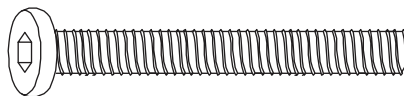

R. 2" Allen head bolt (4)
R. Boulon Allen de 2" (4)

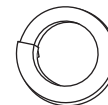

U. Lock washer (28)
U. Rondelle de blocage (28)

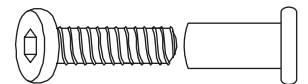

V. 3/4" Bolt with metal cap (4)
V. 3/4" Boulon avec calotte métallique (4)

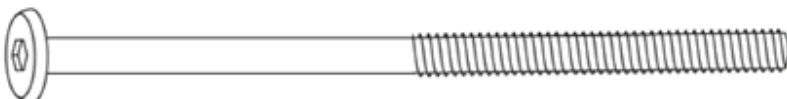

S. 4" Allen head bolt (8)
S. Boulon Allen de 4" (8)

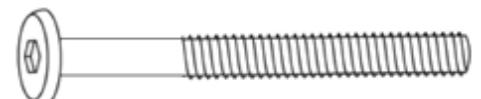

T. 2 1/4" Allen head bolt (8)
T. Boulon Allen de 2 1/4" (8)

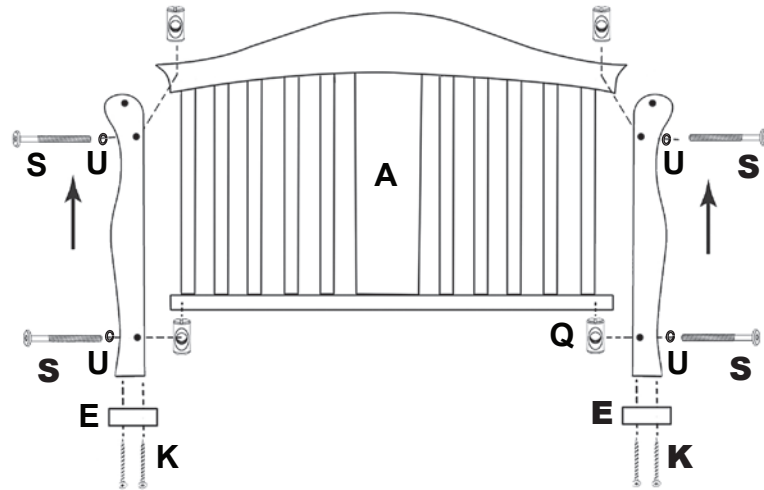

STEP 1.

Remove 4 barrel nuts (Q) from 4 Allen head bolts (S) and insert the 4 barrel nuts (Q) into the top and bottom holes on the left and right sides of the headboard.

Attach the feet (E) to the bottom of the legs with wood screws (K).

Étape 1.

Retirer les 4 écrous à portée cylindrique (Q) des 4 boulons Allen (S) et insérer ces écrous (Q) dans les trous se trouvant au-dessus et en dessous des cotés gauche et droit du grand dossier.

Attacher les pieds de base (E) au bas des pieds en utilisant les vis a bois de 1 3/4" (K).

STEP 2.

Attach the left (H) and right (J) legs to the head board (A) using the 4 Allen head bolts (S) and lock washers (U). Tighten them into the already-inserted barrel nuts (Q) with the Allen wrench (M).

Étape 2

Attacher la pied gauche (H) et la pied droite (J) à la tête de lit (A) en utilisant 4 boulons Allen (S) et des rondelles de blocage (U). Les resserrer dans les écrous à portée cylindrique insérés auparavant (Q) à l'aide de la clef Allen (M).

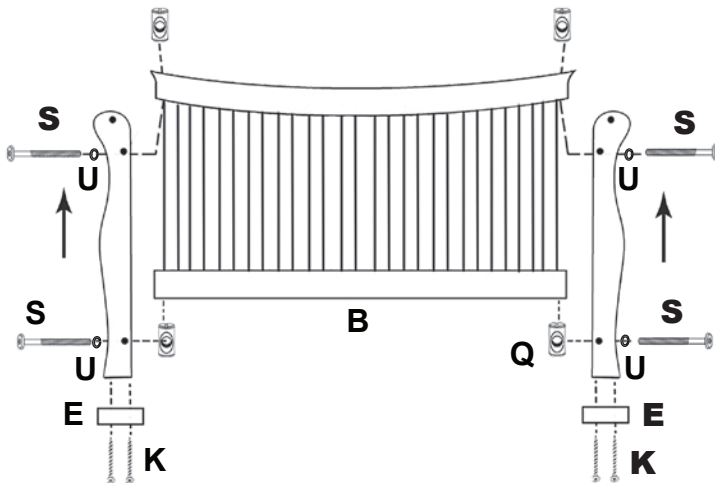

STEP 4.

Attach the left (H) and right (J) legs to the front rail (B) using the 4 Allen head bolts (S) and lock washers (U). Tighten them into the already-inserted barrel nuts (Q) with the Allen wrench (M).

Étape 4.

Attacher les pieds de gauche (H) et de droite (J) à traversse avant (B) avec 4 boulons Allen (S) et des rondelles de blocage (U). Les resserrer dans les écrous à portée cylindrique insérés auparavant (Q) à l'aide de la clef Allen (M).

STEP 3.

Remove 4 barrel nuts (Q) from 4 Allen head bolts (S) and insert the 4 barrel nuts (Q) into the top and bottom holes on the left and right sides of the front rail (B).

Attach the feet (E) to the bottom of the legs with wood screws (K).

Étape 3.

Retirer les 4 écrous à portée cylindrique (Q) des 4 boulons Allen (S) et insérer ces écrous (Q) dans les trous se trouvant au-dessus et en dessous des cotés gauche et droit des barres stabilisatrices (B).

Attacher les pieds de base (E) au bas des pieds en utilisant les vis a bois de 1 3/4" (K).

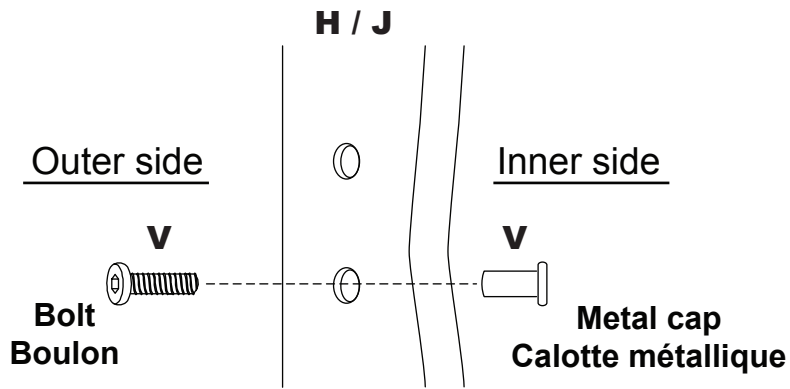

STEP 5.

Insert bolt with metal cap (V) into the lowest holes in the four legs (H & J).

Étape 5.

Insérer les boulon avec calottes métallique (V) dans les trous les plus bas au cours des quatre pieds (H & J).

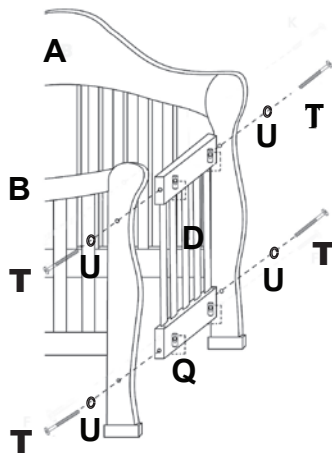

STEP 6.

Insert barrel nuts (Q) into the holes in the face of the side panels (D). Attach the Front rail (B) and headboard (A) to the side panels (D) using the Allen head bolts (T) and lock washers (U). Tighten securely with the Allen Wrench (M).

Étape 6.

Insérer les écrous cylindriques (Q) à travers les trous situés en face des panneaux de côté (D) Attacher traverse avant (B) à la tête de lit (A) aux côtés latéraux (D) avec les boulons Allen (T) et des rondelles de blocage (U). Serrer solidement avec la clef Allen (M)

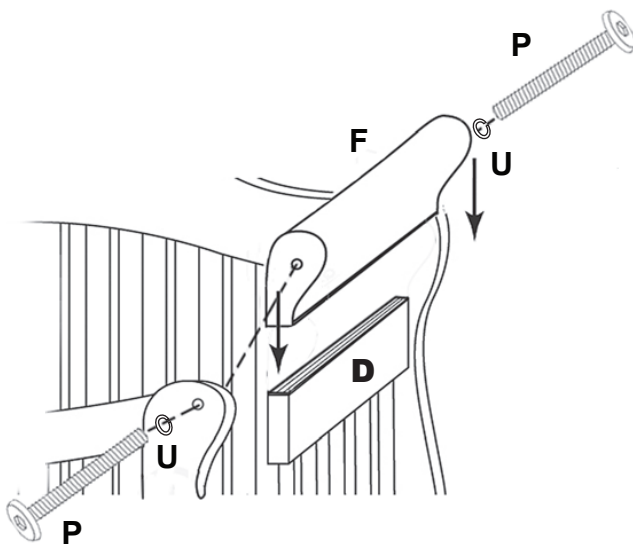

STEP 7.

Align the side rails (F) with the grooves in the crib sides (D). Attach with the Allen head bolts (P) and and lock washers (U) through the pre-drilled holes.

Étape 7.

Aligner les barres stabilisatrices (F) avec les rainures de chaque côté du lit (D). Insérer les boulons Allen (P) et des rondelles de blocage (U) à travers les trous déjà percés.

STEP 8.

Swing out four hangers at corner of the spring frame (C) carefully. Attach spring frame **FLAT SIDE UP**. Choose the height of the spring frame. Start at the highest level and adjust accordingly.

Bolt the spring frame (C) to headboards using Allen head bolts (O), washers (N), lock washers (U) and Allen wrench (M). As the child grows, it is important to lower the spring.

Make sure the spring frame is level.

Étape 8.

Faire pivoter posément les quatre crochets qui se trouvent aux coins du support du matelas (C). Fixer le support de matelas **AVEC LA SURFACE PLANE AU DESSUS**. Choisir sa hauteur. Commencer au niveau le plus élevé et ajuster en fonction de la croissance de l'enfant.

Joindre le support du matelas (C) aux dossiers du lit à l'aide des boulons Allen (O) et des rondelles (N) et les rondelles de blocage (U) et visser avec la clef Allen (M). Ajuster le support du matelas en fonction de la croissance de l'enfant.

Assurez-vous que le support du matelas soit au bon niveau.

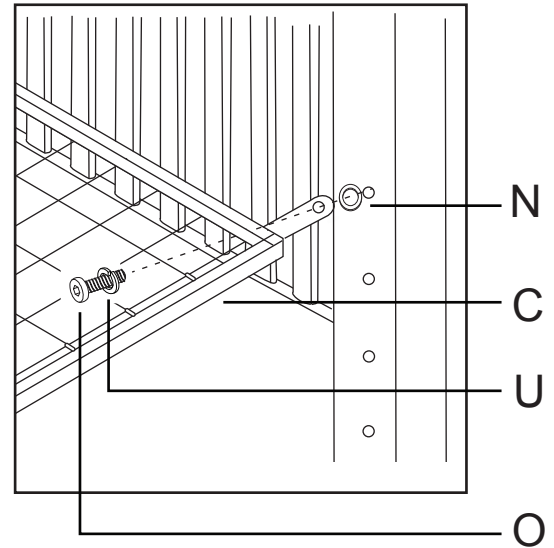

**Do not overtighten.
Ne pas trop serrer.**

Make sure the mattress support frame is installed FLAT SIDE UP. Make sure the mattress support frame is level when installing.

***As your child grows, it is important to lower the mattress support.**

Assurez-vous que le support du matelas est au bon niveau et installé avec LA SURFACE PLANE AU DESSUS.

***Abaisser le support du matelas en fonction de la croissance de l'enfant.**

KEEP THIS MANUAL IN A SAFE PLACE FOR FUTURE REFERENCE.

Recheck all screws and bolts to be sure they are fastened securely. **Do not overtighten.** Before using your crib, please read all cautionary statements on the insert sheet.

GARDER CE MANUEL EN LIEU SÛR POUR UN USAGE ULTÉRIEUR.

Procéder à une nouvelle vérification des vis et des boulons pour vous assurer qu'ils sont bien fixés. **Ne pas trop serrer.** Avant d'utiliser le lit de bébé, lire tous les avertissements inscrits sur le feuillet.

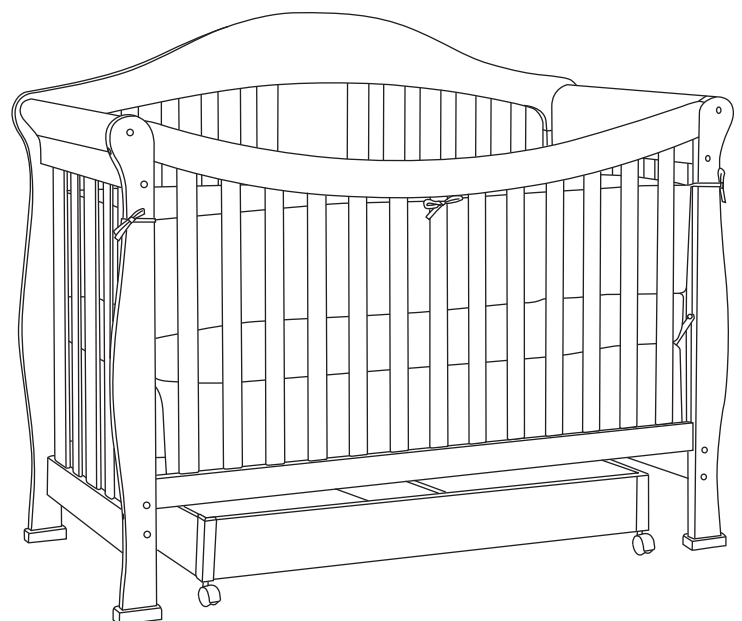

CAUTION: ANY MATTRESS USED IN THIS CRIB MUST BE AT LEAST 27 1/4 INCHES (69CM) BY 51 5/8 INCHES (131CM) WITH A THICKNESS NOT EXCEEDING 6 INCHES (15CM).

Please refer to the label (sample below) on the inside face of the headboard. Record the model/ item number and serial number of your crib, the name of the store where you made the purchase, the date of purchase and the wood finish in the box to the lower right.

WE WILL ASK YOU FOR YOUR SERIAL NUMBER FOR ALL WARRANTY AND REPLACEMENT PART REQUESTS. PLEASE REFER TO THE LAST PAGE OF THIS INSTRUCTION SHEET FOR WARRANTY INFORMATION. KEEP THIS MANUAL FOR FUTURE REFERENCE.

CAUTION: ANY MATTRESS USED IN THIS CRIB MUST BE AT LEAST 27 1/4 INCHES (69CM) BY 51 5/8 INCHES (131CM) WITH A THICKNESS NOT EXCEEDING 6 INCHES (15CM).

MODEL/ITEM NUMBER	XXXX
SERIAL NUMBER	XXXXXXXX
DATE OF MANUFACTURE	XX/XX

THIS PRODUCT CONFORMS TO THE APPLICABLE REGULATIONS OF THE CONSUMER PRODUCTS SAFETY COMMISSION.

855 WASHINGTON BLVD.
MONTEBELLO, CA 90640
www.themdbfamily.com

SAMPLE LABEL

Model Number: _____

Serial Number: _____

Store Where Purchased: _____

Date of Purchase: _____

Wood Finish: _____

Please read the Caution and Warning Statements insert before using your crib.

ATTENTION : TOUT MATELAS UTILISÉ DANS CE LIT DOIT MESURER AU MOINS 69 CM (27 1/4 POUCES) PAR 131 CM (51 5/8 POUCES) ET AVOIR UNE ÉPAISSEUR NE DÉPASSANT PAS 15 CM (6 POUCES).

Veuillez consulter l'étiquette (spécimen ci-dessous) sur la face intérieure de la tête de lit. Inscrivez le numéro de modèle ou d'article et le numéro de série du lit, le nom du magasin où vous l'avez acheté, la date de l'achat et le fini du bois dans la case de droite.

NOUS VOUS DEMANDERONS LE NUMÉRO DE SÉRIE LORS DE TOUTE DEMANDE DE GARANTIE ET DE PIÈCE DE RECHANGE. CONSULTEZ LA DERNIÈRE PAGE DE CE MANUEL D'INSTRUCTION POUR DES RENSEIGNEMENTS SUR LA GARANTIE. CONSERVEZ CE MANUEL POUR UN USAGE ULTÉRIEUR.

ATTENTION : TOUT MATELAS UTILISÉ DANS CE LIT DOIT MESURER AU MOINS 69 CM (27 1/4 POUCES) PAR 131 CM (51 5/8 POUCES) ET AVOIR UNE ÉPAISSEUR NE DÉPASSANT PAS 15 CM (6 POUCES).

Numéro du modèle/produit	XXXX
Numéro de série	XXXXXXXX
Date de fabrication	XX/XX

CE PRODUIT EST CONFORME AUX RÉGLEMENTS EN VIGUEUR DE LA CONSUMER PRODUCTS SAFETY COMMISSION.

855 WASHINGTON BLVD.
MONTEBELLO, CA 90640
www.themdbfamily.com

SPÉCIMEN D'ÉTIQUETTE

Numéro de modèle : _____

Numéro de série : _____

Magasin : _____

Date d'achat : _____

Finition : _____

Veuillez lire le feuillet de mises en garde et d'avertissements avant l'utilisation de ce lit.



WARNING:

Failure to follow these warnings and the assembly instructions could result in serious injury or death.

**READ ALL INSTRUCTIONS BEFORE ASSEMBLING
CRIB. KEEP THE MANUAL FOR FUTURE USE.**



WARNING:

Parents should ensure a safe environment for the child by checking regularly, before placing the child in the product, that every component is properly and securely in place.

- Do not use this crib if you cannot exactly follow the accompanying instructions.
- Infants can suffocate on soft bedding. Never add a pillow or comforter. Never place additional padding under an infant.
- To reduce the risk of SIDS, pediatricians recommend healthy infants be placed on their backs to sleep, unless otherwise advised by your physician.
- Strings can cause strangulation! Do not place items with a string around a child's neck, such as hood strings or pacifier cords. Do not place cords, straps, or similar items that could become wound around the child's neck in or near this crib. Do not suspend strings over a crib or attach strings to toys.
- To help prevent strangulation tighten all fasteners. A child can trap parts of the body or clothing on loose fasteners.
- DO NOT place a crib near a window where cords from blinds or drapes may strangle a child. Do not place this crib near a window or a patio door where a child could reach the cord of a blind or curtain and be strangled.
- When a child is able to pull to a standing position, set the mattress to the lowest position and remove bumper pads, large toys and other objects that could serve as steps for climbing out.
- Do not use this crib if the child is able to climb out unaided or is taller than 35 in. (89cm).
- Check this product for damaged hardware, loose joints, loose bolts or other fasteners, missing parts or sharp edges before and after assembly and frequently during use. Securely tighten loose bolts and other fasteners. DO NOT use crib if any parts are missing, damaged or broken. DO NOT substitute parts. Contact **MDB FAMILY** for replacement parts and instructional literature if needed.
- DO NOT use a water mattress with this crib.
- For cribs equipped with teething rails, replace teething rail if damaged, cracked or loose.
- If refinishing, use a non-toxic finish specified for children's products.
- Never use plastic shipping bags or other plastic films as mattress covers because they can cause suffocation.
- Infants can suffocate in gaps between crib sides when used with a mattress that is too small.
- Follow warnings on all products in a crib.
- Ensure that the sides are properly latched or locked in place when the crib is occupied.
- The mattress used with this crib should not be more than 15cm thick and should be of such length with width that the gap between the mattress and the sides of the crib is no more than 3cm when the mattress is pushed into the corner of the crib.



WARNING:

Please do NOT remove any wood screws in the normal disassembly of the crib.



AVERTISSEMENT :

Le non respect des avertissements et directives d'assemblage peut entraîner de graves blessures ou la mort.

**LIRE TOUTES LES INSTRUCTIONS AVANT
D'ASSEMBLER LE LIT. CONSERVER CE
MANUEL POUR UN USAGE ULTÉRIEUR.**



AVERTISSEMENT :

Avant de placer l'enfant dans ce lit, les parents doivent s'assurer que son environnement est sécuritaire en vérifiant régulièrement que toutes les composantes sont correctement fixées.

- Ne pas utiliser ce lit de bébé si vous n'êtes pas en mesure de suivre les instructions qui l'accompagnent.
- Les nourrissons peuvent s'étouffer avec des accessoires de literie souples. Ne jamais ajouter un oreiller ou un édredon. Ne jamais placer un coussin supplémentaire sous un nourrisson.
- Pour réduire les risques de SMSN, les pédiatres recommandent de placer les nourrissons en bonne santé sur le dos pour dormir, sauf indication contraire de votre médecin.
- Les cordons peuvent causer un étranglement! Ne pas placer un objet muni d'une ficelle autour du cou de l'enfant, tels que les cordons d'un capuchon ou d'une sucette. Ne fixer au lit aucun cordon, ni ruban ou objet semblable pouvant s'enrouler autour du cou de l'enfant, ni à proximité du lit. Ne pas suspendre de ficelles au-dessus du lit, ni en attacher aux jouets.
- Pour éviter tout risque d'étranglement, vérifier le serrage des pièces. Un enfant peut coincer une partie de son corps ou ses vêtements entre des pièces mal serrées.
- NE PAS placer un lit de bébé près d'une fenêtre où les cordons des stores ou des rideaux pourraient étrangler l'enfant. Ne pas placer ce lit de bébé près d'une fenêtre ou d'une porte-fenêtre où l'enfant pourrait atteindre le cordon des stores ou des rideaux et s'étrangler.
- Lorsque l'enfant est capable de se tenir debout, régler le matelas à la position inférieure et enlever les coussins de contour, les grands jouets et tout autre objet dont l'enfant pourrait se servir pour sortir du lit.
- Ne pas utiliser ce lit si l'enfant est capable d'en sortir sans aide ou mesure plus de 89 cm (35 po).
- Vérifier que le produit ne comporte pas de pièce endommagée ni joint, boulon ou élément desserré, pièce manquante ou arête tranchante avant et après l'assemblage et fréquemment pendant l'utilisation. Serrer fermement les boulons lâches et autres pièces de fixation. NE PAS utiliser le lit si des pièces sont manquantes, endommagées ou brisées. NE PAS UTILISER DES PIÈCES DE SUBSTITUTION. Communiquer avec **MDB FAMILY** pour obtenir des pièces de rechange et des instructions.

- NE PAS utiliser un matelas d'eau dans ce lit de bébé.
- Pour les lits de bébé munis de barreaux de dentition, remplacer tout barreau de dentition endommagé, fendu ou lâche.
- Si la finition de ce meuble doit être refaite, utiliser un fini non toxique conçu pour les meubles pour enfants.
- Ne jamais utiliser des plastiques d'emballage ni toute autre pellicule de plastique pour recouvrir le matelas car ils présentent un risque de suffocation.
- Les nourrissons peuvent s'étouffer en glissant dans l'espace entre le matelas et les côtés du lit si le matelas est trop petit.
- Suivre les avertissements de tous les produits placés dans un lit de bébé.
- S'assurer que les côtés sont correctement verrouillés lorsque le lit est occupé.
- Le matelas utilisé dans ce lit ne doit pas avoir plus 15 cm d'épaisseur et sa longueur et sa largeur ne doivent pas laisser un espace de plus de 3 cm entre celui-ci et les côtés lorsqu'il est poussé dans un coin du lit.



AVERTISSEMENT :

N'enlever AUCUNE vis à bois lors du démontage normal du lit de bébé.

ONE YEAR LIMITED WARRANTY:

We will replace any missing parts at the time of purchase or any defective item within a one year period from the date of original purchase. Please keep your receipt so that we may process your warranty request. This warranty only covers new units with original packaging and ownership, and is not transferable. It does not cover any used, second-hand or demo models.

This warranty does not cover any damaged or defective parts that result from installation and assembly, normal wear and tear, abuse, negligence, improper use or alteration to the finish, design, and hardware of the crib. The specific legal rights of this warranty may vary from state to state. Some states do not allow any exclusion or limitation of incidental damages. Some states do not allow limitation on how long an implied warranty lasts.

Storage:

- Pine woods exchange moisture with the air adjusting to major changes in room temperature and humidity. Therefore, it is best to place your furniture away from heating or air-conditioning vents.
- Sunlight is not friendly to solid wood furniture and prolonged direct exposure to harsh sunlight can discolor the finish. Be careful not to place your furniture in direct sunlight for extended periods of time. As with all your fine furniture, blot up spills immediately.

Care and Cleaning:

- Do not scratch or chip the finish. Do not use abrasive chemicals for cleaning. Clean with mild soap on a soft rag. Rinse and dry thoroughly. If you ever refinish this furniture, be sure to use only a non-toxic finish specified for children's products. If you choose to refinish this furniture, the warranty will be voided.

Registering your product is even easier than before. You can register your product on our website at : www.themdbfamily.com

IF YOU WOULD LIKE TO ORDER
REPLACEMENT OR MISSING PARTS
PLEASE VISIT US AT:

WWW.THEMDBFAMILY.COM

OR YOU CAN CONTACT US BY MAIL:

**MDB FAMILY
855 WASHINGTON BLVD.
MONTEBELLO, CA 90640**

GARANTIE LIMITÉE D'UN AN :

Nous remplacerons toute pièce manquant au moment de l'achat ou tout article défectueux au cours de la période de garantie d'un an à compter de la date initiale de l'achat. Veuillez conserver votre reçu de caisse pour le traitement de votre demande de garantie. Cette garantie ne couvre que les produits neufs avec leur emballage original. Elle ne couvre que leur propriétaire initial et n'est pas transférable. Elle ne couvre pas les produits usagés, d'occasion ou de démonstration.

Cette garantie ne couvre pas les pièces endommagées ou défectueuses en raison de leur installation et leur assemblage, l'usure normale, les abus, les négligences, les utilisations incorrectes ni l'altération du fini, du style et des accessoires de quincaillerie du lit. Les droits particuliers rattachés à cette garantie peuvent varier d'une juridiction à une autre.

Certaines juridictions interdisent l'exclusion ou la limitation des dommages indirects et ne permettent pas de limiter la durée d'une garantie implicite.

Rangement :

- Le bois de pin échange de l'humidité avec l'air en s'adaptant aux principaux changements de température et d'humidité ambiante. Il est donc préférable d'éloigner ce meuble des bouches de chaleur et de climatisation.
- Les rayons du soleil ne font pas bon ménage avec les meubles en bois massif et une exposition prolongée à la lumière directe du soleil risque de décolorer le fini. Prenez garde de ne pas laisser votre meuble directement au soleil pendant un temps prolongé. Comme pour tous les meubles précieux, épongez immédiatement toute éclaboussure.

Entretien et nettoyage :

- Évitez d'égratigner ou d'écailler le fini. N'utilisez pas des nettoyants abrasifs. Nettoyez le meuble avec du savon doux sur un chiffon non rugueux. Rincez et séchez-le complètement. Si vous devez refaire la finition de ce meuble, assurez-vous d'utiliser un fini non toxique conçu pour les meubles pour enfants. Si vous entreprenez de refinir ce meuble, sa garantie sera annulée.

L'enregistrement de votre produit est plus facile que jamais. Veuillez l'enregistrer sur notre site Web à : www.themdbfamily.com

POUR COMMANDER DES PIÈCES DE RE-
CHANGE OU MANQUANTES, VISITEZ-NOUS À :
WWW.THEMDBFAMILY.COM

OU CONTACTEZ-NOUS PAR LA POSTE :

**MDB FAMILY
855 WASHINGTON BLVD.
MONTEBELLO, CA 90640**

Crib (5101) - Daybed conversion assembly

Lit à barreaux (5101) - Assemblage pour la conversion en lit de jour

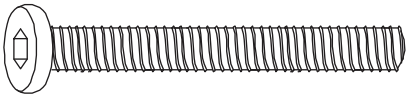

R. 2" Allen head bolt (4)
R. Boulon Allen de 2" (4)

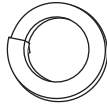

U. Lock washer (4)
U. Rondelle de blocage (4)

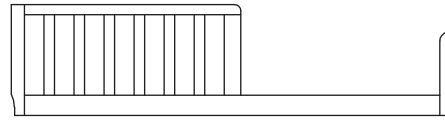

G. Guard Rail
G. Barre protectrice

STEP 1.

All of the parts and hardware you will need were supplied with the crib at the time of purchase.

Étape 1

Toutes les pièces et le matériel dont vous aurez besoin sont fournis avec le lit au moment de l'achat.

STEP 2.

Unscrew the 4 Allen head bolts (S) and remove the front rail (B).

Étape 2

Dévisser les 4 boulons Allen (S) et retirer les traverse avant (B).

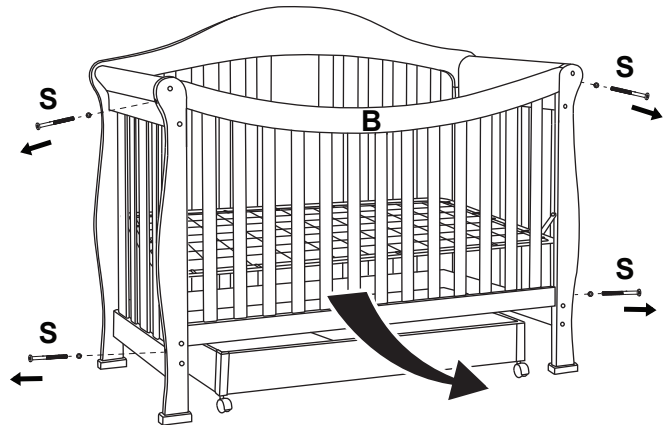

STEP 3.

Move the spring frame to the lowest level.

Étape 3

Placer le support de matelas au niveau le plus bas.

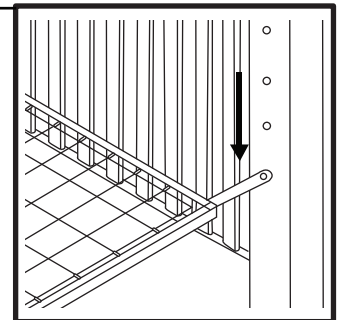

STEP 4.

Attach the guard rail to headboards using two Allen head bolts (R) and two lock washers (U) at each end.

The guard rail can be installed with the high end facing either to the left or the right. Check to make sure that all of the bolts are fastened securely. Do not overtighten.

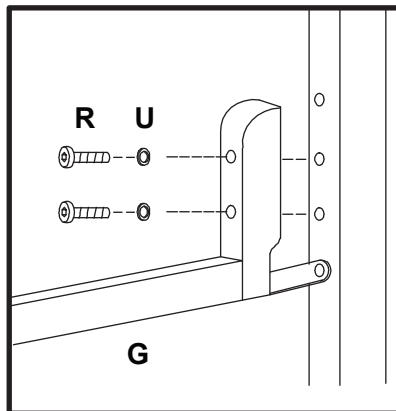
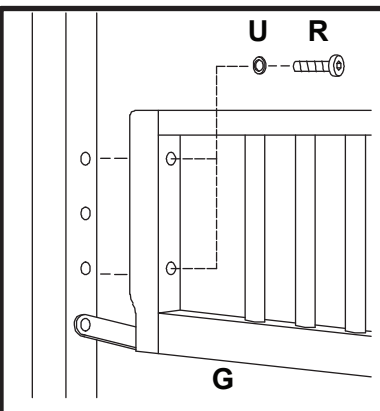

Étape 4

Attacher la barre protectrice aux dossiers du lit à l'aide avec 2 boulons Allen (R) et avec 2 rondelles de blocage (U).

Le côté le plus haut de la barre protectrice peut être placé à droite ou à gauche. Assurez-vous que tous les boulons soient bien serrés. Ne pas trop serrer.

The intended user's minimum age must be at least 15 months old and maximum weight must not exceed 50 lbs (22.7 kg).

L'enfant doit avoir au moins 15 mois et peser au maximum 22,7 kg (50 lb).

The mattress intended for use on the bed shall be a full-size mattress having minimum dimensions of 51 5/8" (1310 mm) in length, 27 1/4" (690 mm) in width and 4" (100 mm) in thickness and not exceeding 6" (152 mm).

Le matelas à utiliser dans ce lit doit mesurer au moins 1310 mm (51 5/8 po) de longueur, 690 mm (27 1/4 po) de largeur et avoir une épaisseur de 100 mm (4 po) ou d'au maximum 152 mm (6 po).

WARNING :

Failure to follow these warnings and the assembly instructions could result in serious injury or death from entrapment or strangulation.

DO NOT place bed near windows where cords from blinds or drapes may strangle a child. DO NOT place items with a string, cord, or ribbon, around a child's neck, such as hood strings or pacifier cords. DO NOT suspend strings over a toddler bed for any reason. If guard rails are used as the mattress containment means, guard rails provided must be used to avoid the formation of a gap between the mattress and the bed that could cause an entrapment.

AVERTISSEMENT :

Négliger de suivre ces avertissements et ces instructions d'assemblage peut entraîner de graves blessures ou la mort par piégeage ou étranglement.

NE PAS placer le lit près d'une fenêtre où les cordons des stores ou des rideaux pourraient étrangler l'enfant. NE PAS placer un objet muni d'une ficelle, d'un cordon ou d'un ruban autour du cou de l'enfant, tels que les cordons d'un capuchon ou d'une sucette. NE PAS suspendre des ficelles au-dessus d'un lit d'enfant pour quelque raison que ce soit. Si les balustrades servent à retenir le matelas, elles doivent empêcher qu'un espace apparaisse entre le matelas et le lit, et dans lequel l'enfant pourrait se coincer.

Conversion Rails (4799 Sold Separately) - Assembly Instructions

Traverses de conversion (4799 - vendu séparément) - instructions d'assemblage

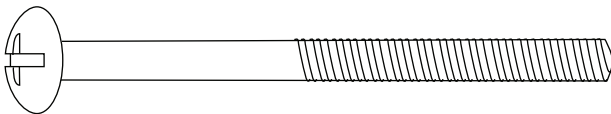

A. 3" Phillips head bolt (8)
A. Boulons Phillips de 3" (8)



B. Barrel nut (8)
B. Écrou cylindrique (8)

STEP 1.

For all 4 in 1 cribs, please contact a retailer to order your full size adult wooden bed rails for your full size bed conversion.

Étape 1

Pour tous les lits 4 en 1, bien vouloir contacter votre détaillant pour l'achat de traverses pour grand lit en bois pour la conversion aux dimensions régulières.

STEP 2.

Unscrew the Allen head bolts and remove the side rails and side panels. Remove the bolt with metal caps at the legs.

Étape 2

Dévisser les boulons Allen et retirer les barres stabilisatrices et les côtés latéraux. Enlever les boulons avec calottes métallique les trous dans des quatre pieds.

STEP 3.

Insert barrel nuts (B) into bed rails. Use 3" Phillips head bolts (A) to attach the rails. Tighten bolts securely with a Phillips screwdriver.

Be sure to keep the extra bolts and barrel nuts for future use.

Étape 3

Insérer les écrous cylindriques (B) à travers les barres stabilisatrices. Utiliser les boulons Phillips de 3" (A) pour attacher les barres stabilisatrices. Serrer les boulons solidement avec un tournevis Phillips.

Assurez-vous de bien garder les boulons et pièces restantes pour une utilisation ultérieure.

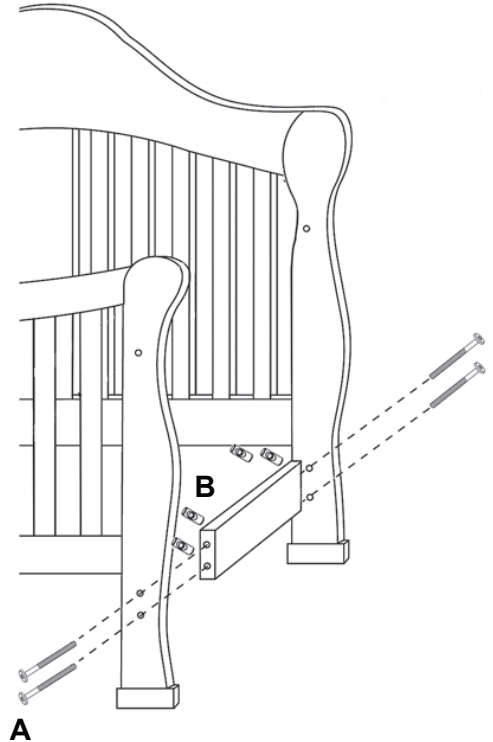

Crib (5101) - Trundle drawer assembly

Lit à barreaux (5101) - Assemblage du tiroir détachable

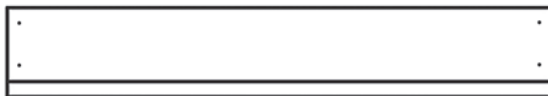

A. Drawer Back A. Face arrière du tiroir

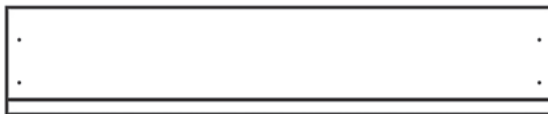

B. Drawer Front B. Facade du tiroir

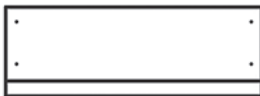

C. Drawer Side (2) C. Côté du tiroir (2)



D. Center Support D. Support central

LF



E. Left Front Corner
E. Coin l'avant gauche (grand)

RF

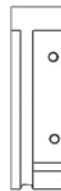

F. Right Front Corner (large)
F. Coin l'avant droit (grand)

LR



G. Left Rear Corner
G. Coin l'arrière gauche (petit)

RR



H. Right Rear Corner (small)
H. Coin l'arrière droit (petit)

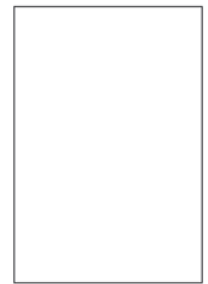

J. Drawer Bottom
J. Planche de fond

HARDWARE Matériel

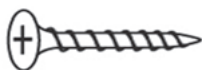

K. 1" Phillips head screw (2)
K. Vis Phillips 1" (2)



L. 7/8" Phillips head screw (16)
L. Vis Phillips 7/8" (16)



N. Castor Wrench
N. Clé à fourche



P. Castor (4)
P. Roulette (4)

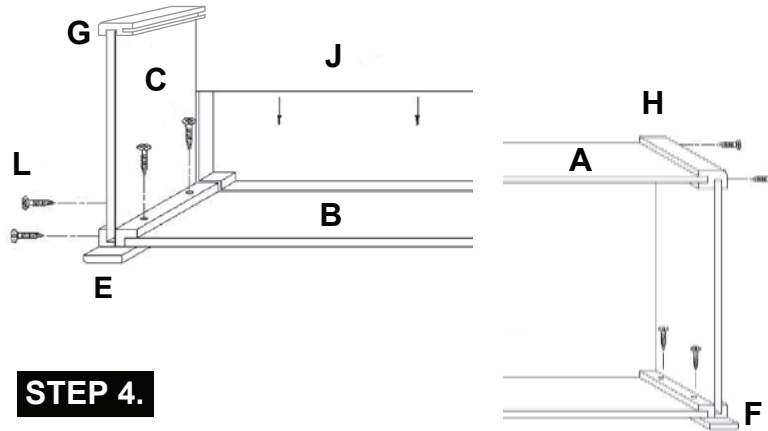
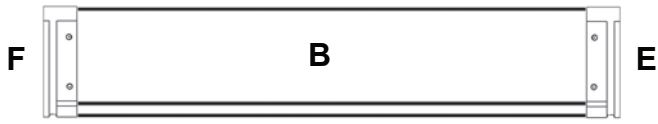
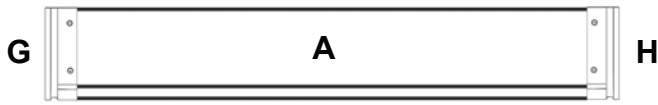

STEP 1.

Slide the left (G) and right (H) rear corners onto the drawer back (A). Secure with Phillips head screws (L).

Slide the left (E) and right (F) front corners onto the drawer front (B). Secure with Phillips head screws (L).

Étape 1

Faire glisser le coin à l'arrière gauche (G) et le coin à l'arrière droit (H) dans le dos du tiroir (A). Sécuriser avec des vis de tête Phillips de 7/8" (L).

Glisser le coin à l'avant gauche (E) et le coin à l'avant droit (F) dans le devant du tiroir (B). Sécuriser avec des vis de tête Phillips de 7/8" (L).

STEP 2.

Slide the drawer sides (C) into the grooves in the rear corner pieces and fasten them with Phillips head screws (L).

Étape 2

Faire glisser les côtés du tiroir (C) dans les rainures des arrières coins et attacher avec vis de tête Phillips de 7/8" (L).

STEP 3.

Slide the drawer bottom (J) into the grooves in the sides and back.

Étape 3

Faire glisser le bas du tiroir (J) dans les rainures des côtés et du dos.

STEP 4.

Position the drawer front (B) over the sides and bottom and fasten with Phillips head screws (L).

Étape 4

Positionner le devant du tiroir (B) au dessus des côtés et du bas et attacher avec vis de tête Phillips de 7/8" (L).

STEP 5.

Attach the center support (D) between the drawer front and back using the Phillips head screws (K).

Étape 5

Attacher le support central (D) entre le devant et le dos du tiroir avec des vis de tête Phillips de 1" (K)

STEP 6.

Screw the casters (P) into the threaded inserts in the bottom of each corner. Tighten them securely with the caster wrench (N).

Étape 6

Visser les roulettes (P) aux creux filetés au bas de chaque coin. Serrer les solidement avec la Clé à fourche.

